

C

A

CALI

L

I





CALI

Il banco dei tuoi sogni, progettato su misura per adattarsi alle tue esigenze. Con Cali, il prodotto più personalizzabile della gamma Mondel, puoi lasciare spazio ai tuoi desideri: realizzeremo esattamente il banco di cui hai bisogno, in totale elasticità.

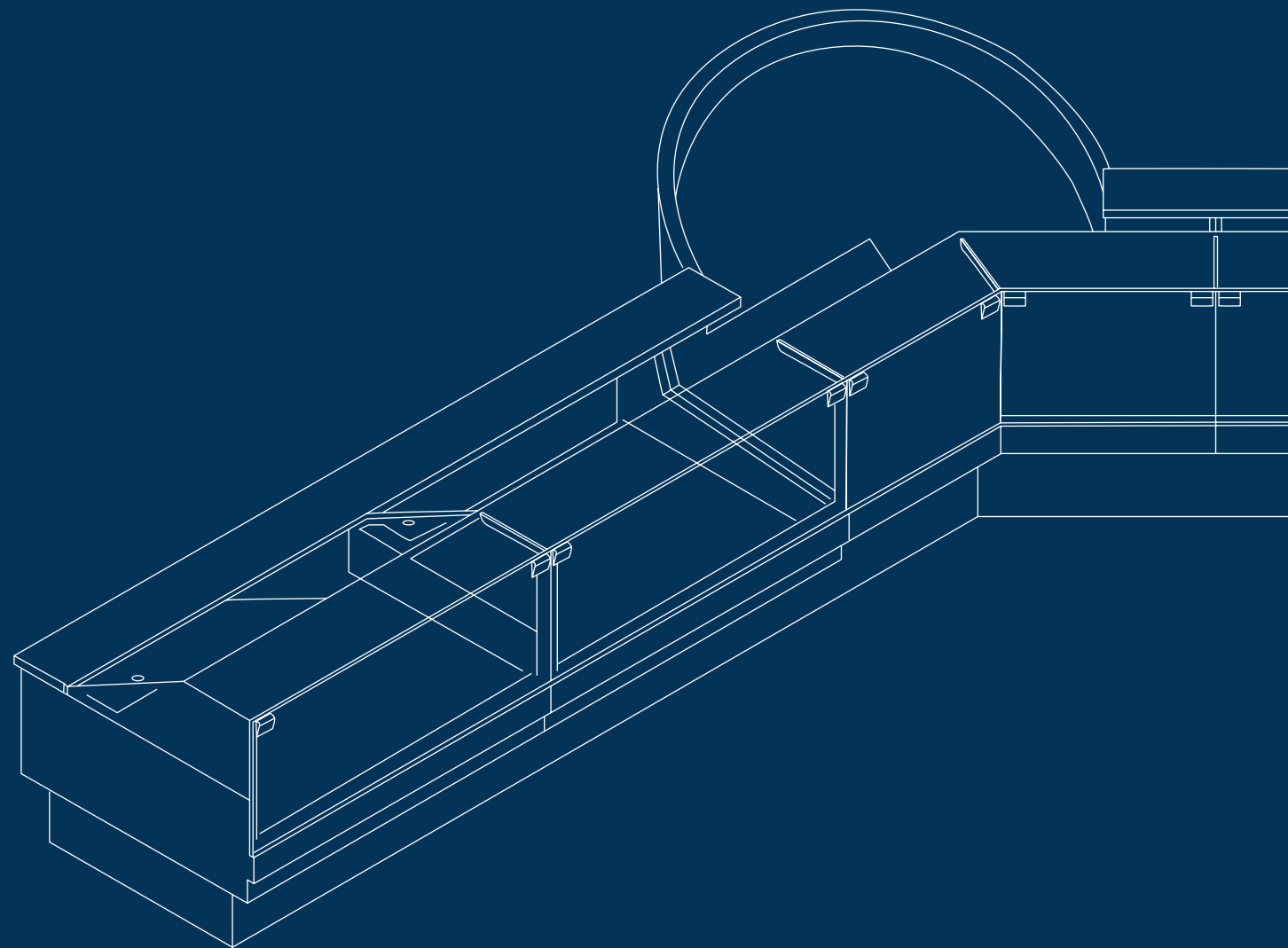

The counter of your dreams, custom designed to suit your needs. With Cali, the most customizable product in the Mondel range, you can make space for your wishes: we'll create exactly the counter you need, with complete flexibility.

Le comptoir de vos rêves, conçu sur mesure pour s'adapter à vos exigences. Avec Cali, le produit le plus personnalisable de la gamme Mondel, vous pouvez exaucer vos désirs: nous réaliserons exactement le comptoir dont vous avez besoin.

Die Theke Ihrer Träume, maßgeschneidert für Ihre Bedürfnisse. Mit Cali, dem anpassbarsten Produkt im Mondel-Sortiment, können Sie Ihren Wünschen freien Lauf lassen: Wir kreieren mit absoluter Flexibilität genau die Theke, die Sie brauchen.

Flessibile nel design, solido nella realizzazione: con materiali nobili e rigorose lavorazioni a mano diamo vita a un banco creato ad hoc per te.

A flexible design, solidly constructed: we'll create a counter especially for you, strictly handcrafted using the finest materials and manufacturing processes.

Flexibilité du design et réalisation robuste: nous créons pour vous un comptoir ad hoc avec des matériaux nobles et une fabrication rigoureuse.

Flexibel im Design, solide in der Verarbeitung: Mit edlen Materialien und sorgfältiger Handarbeit kreieren wir eine Theke, die genau auf Sie zugeschnitten ist.



CALI

Vetro, acciaio Inox, illuminazione
LED 4000°K.
I migliori materiali e le tecnologie più
innovative per offrirti un banco capace
di adattarsi ai tuoi desideri.

Glass, stainless steel, 4000°K LED
lighting.
The best materials and most innovative
technologies to offer you a counter that
can be adapted to suit your wishes.



CALI



In Cali c'è tutto ciò di cui il locale abbia bisogno: sezione con fondo brinato, sezione promozionale rialzata con fondo brinato, banco gastronomia con refrigerazione ventilata, sezione calda, sezione self-service e l'esclusiva Sandwich Station per la preparazione a vista.

Cali has everything a venue needs: a section with frosted bottom, raised section with frosted bottom for products on promotion, deli counter with ventilated refrigeration, hot section, self-service section, and an exclusive Sandwich Station for visible preparation.

Cali couvre toutes les nécessités d'un établissement: section avec fond argenté, section promotionnelle rehaussée avec fond argenté, comptoir traiteur avec réfrigération ventilée, section chaude, section self-service et la Sandwich Station exclusive pour la préparation à la vue des clients.

Cali hat alles, was das Lokal braucht: einen Bereich mit gefrostedem Boden, einen erhöhten Auslagebereich mit gefrostedem Boden, eine Gastronomie-Theke mit belüfteter Kühlung, einen Warmhaltebereich, einen Selbstbedienungsbereich und die exklusive Sandwich-Station für die sichtbare Zubereitung.

La zona per la gastronomia calda con plafoniera riscaldante permette al fritto di mantenersi croccante più a lungo, grazie alla funzione caldo secco.



The hot delicatessen area with top heat lamp and dry heat function means fried food stays crunchy for longer.

L'espace dédié au service traiteur chaud, avec plafonnier chauffant, permet de maintenir plus longtemps la friture croustillante, grâce à la fonction chaud à sec.

Die Warmhaltezone mit Heizdeckenleuchte sorgt dafür, dass das Frittiergut dank der trockenen Hitze länger knusprig bleibt.

Metti in evidenza le specialità di giornata grazie all'espositore rialzato con fondo brinato, per aumentare la superficie espositiva. Massimo risalto ai crostacei e al pescato del giorno.



Highlight the daily specials thanks to the raised display with frosted background, increasing the display area. Showcase shellfish and the catch of the day.

Mettez en évidence les spécialités du jour, grâce à l'expositeur rehaussé avec fond argenté, pour augmenter la surface d'exposition. Mise en avant des crustacés et de la prise du jour.

Heben Sie die Spezialitäten des Tages mit der erhöhten Auslage mit gefrostenem Boden hervor, um die Auslagefläche zu vergrößern. Der Hauptakzent liegt auf Schalentieren und dem Fang des Tages.



L'esclusiva Sandwich Station permette di completare l'offerta del tuo locale, affiancando a pesce fresco e gastronomia la preparazione e la vendita di panini, tartine e bocconcini pronti da gustare.



An exclusive Sandwich Station is the finishing touch for your venue, enabling the preparation and sale of ready-to-eat sandwiches, canapés and snacks alongside fresh fish and delicatessen dishes.

L'exclusive Sandwich Station permet de compléter l'offre de votre établissement, en proposant également la préparation et la vente de sandwiches, de tartines et de bouchées à déguster en même temps que les poissons frais et le service traiteur.

Mit der exklusiven Sandwich-Station können Sie das Angebot Ihres Lokals vervollständigen, indem Sie frischen Fisch und Delikatessen mit der Zubereitung und dem Verkauf von Sandwiches, Canapés und verzehrfertigen Knabberereien kombinieren.



Features



Vetro con singola curva
Glass with single curve
Vitre bombée
Glas mit einfacher Wölbung



Vetro retto
Straight glass
Vitre droite
Gerades Glas



Self Service



Fondo brinato
Frosted back
Fond argent
Mattierter Boden



Ventilato
Ventilated
Ventilé
Belüftet



Caldo secco
Dry heat
Chaleur sèche
Trockene Hitze



Prese elettriche e vano portaoggetti chiuso con antine.

Electrical sockets and closed compartment with doors.

Prises électriques et compartiment de rangement fermé avec des portes.

Steckdosen und geschlossenes Staufach mit Türen.



Vano tecnico di facile accesso per la manutenzione.

Easy-access technical compartment for maintenance.

Espace technique facilement accessible pour la maintenance.

Technikfach mit einfachem Zugang für die Wartung.



Ripiano a giorno sottovasca e vano portacarta.

Open shelf under tank and paper compartment.

Niche avec étagère sous la cuve et compartiment porte-papier.

Offene Ablage unter dem Becken und Papierfach.

Il banco perfetto è quello perfetto per te.

Cali ti dà la possibilità di integrare tutte le funzionalità che più si adattano ai tuoi desideri e alle esigenze del tuo business: dal pesce fresco ai fritti, dalla gastronomia calda a panini e tartine.

CALI P3

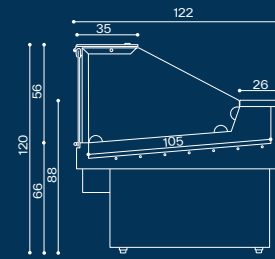

CALI P1

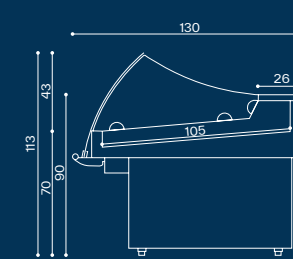

CALI V3

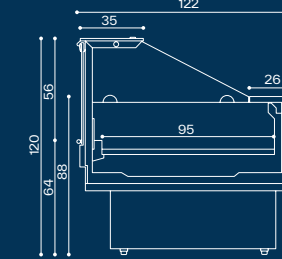

CALI V1

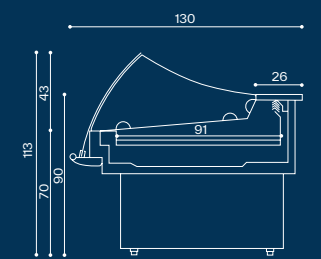

CALI H3

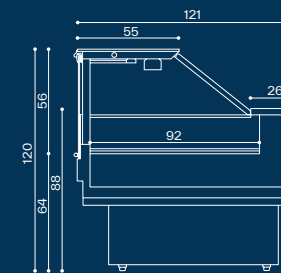

CALI H1

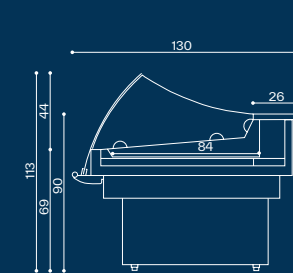

The perfect counter is the one that's perfect for you.

Cali gives you the opportunity to integrate all the features that best suit your wishes and your business' needs: from fresh fish to fried, from hot dishes to sandwiches and canapés.

Le comptoir parfait est exactement ce qu'il vous faut.

Cali vous donne la possibilité d'intégrer toutes les fonctionnalités qui s'adaptent mieux à vos désirs et aux exigences de votre business: du poisson frais à la friture, du service traiteur chaud aux sandwiches et aux tartines.

Die perfekte Theke ist die, die für Sie perfekt ist.

Cali bietet Ihnen die Möglichkeit, alle Funktionen zu integrieren, die Ihren Wünschen und den Bedürfnissen Ihres Geschäfts am besten entsprechen: von frischem Fisch bis zu frittierten Speisen, von warmen Gerichten bis zu Sandwiches und Canapés.

You Dream It,
We Make It.

